

hanit® Bodenabdecksysteme überzeugen durch geringes Gewicht, einfaches Handling und leichte Verarbeitung.

Hierdurch ergeben sich entscheidende Vorteile gegenüber herkömmlichen Materialien:

- Selbst größere Flächen können mit geringem Zeitaufwand verlegt werden.
- Höhere Ladekapazitäten und geringere Transportkosten.
- Geringere Arbeitsbelastung. Verbau auch ohne schweres Gerät.
- Bei zeitlich beschränkten Maßnahmen können die Beläge wieder aufgenommen, gereinigt und in Anschlussprojekten eingesetzt werden.

Anwendungsbeispiele

Rasengittersteine

- Park- und Abstellplätze
- Zufahrten, Haltebuchten
- Seitenstreifenbefestigung
- Industrieflächen
- Hofbefestigung
- Rastplätze, Park & Ride Plätze

Mobile Geländeplatten

- Gehwege
- Friedhöfe
- Temporäre Baustellen
- Abstellflächen
- Werkstattböden
- Lagerräumeböden

Öko-Waben

- Open-Air-Veranstaltungen
- Messen und Ausstellungen
- Zeltböden
- Biergärten, Sitzgelegenheiten
- Campingplätze
- Wege in Gärten, Gewächshäusern

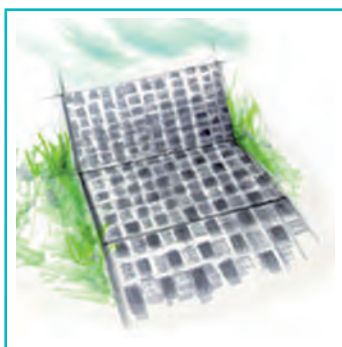

hanit® Produkte bestehen aus hochwertig aufbereiteten Sekundärkunststoffen.

Bei Kunststoff-Recycling-Produkten können Schwankungen in Farbe und Abmessung (bis zu 3%) auftreten. Unsere Preise sind freibleibend ab Werk und verstehen sich zuzüglich Mehrwertsteuer und Verpackung.



Der freundliche Recycler
mit dem großen Sortiment

Alle Produkte finden Sie auf: www.baushop24.com

hanit® Recyclingprodukte

Rasengittersteine

Stärke	Breite	Länge	Typ	Gewicht	Normal - grau	Rutschschutz - grau	Stück*
cm	cm	cm		ca. kg	Bestell-Nr.	Bestell-Nr.	Palette
10,0	40,0	60,0	Standard	12,0	GS104060	GD104060	60
10,0	40,0	60,0	Ausbildung 1	12,5	GA104060	GE104060	60
10,0	40,0	60,0	Ausbildung 2	12,5	GB104060	GF104060	60
10,0	40,0	60,0	Ausbildung 3	12,5	GC104060	GG104060	60

* 1 qm = ca. 4,17 Steine. Entsiegelungsanteil: ca. 53% bei Splittfüllung.
Verpackungseinheiten dienen nur der Orientierung. Es sind keine Bestellvorgaben.

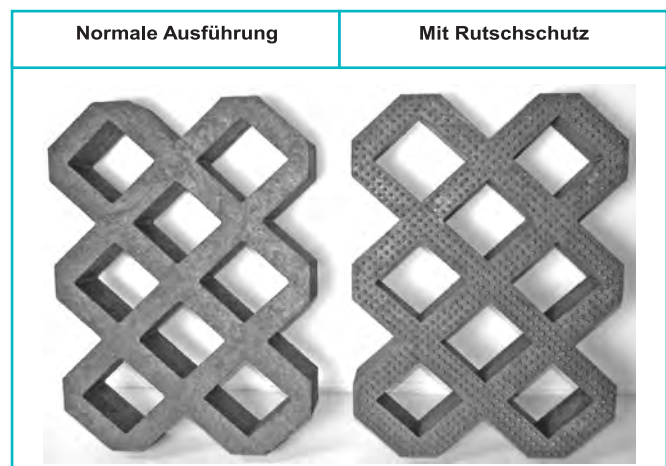
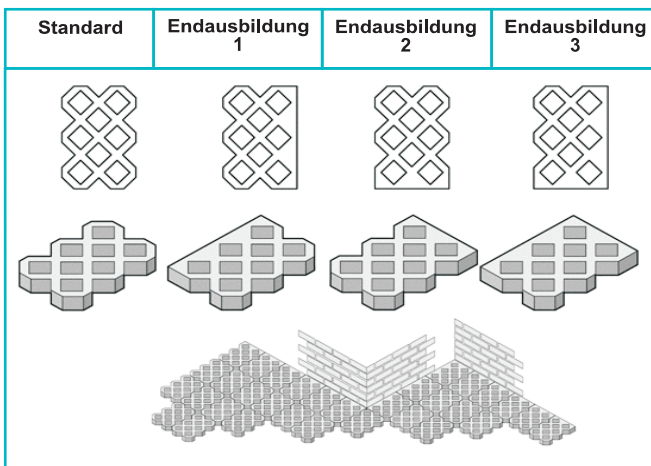

hanit® Produkte bestehen aus hochwertig aufbereiteten Sekundärkunststoffen.

Bei Kunststoff-Recycling-Produkten können Schwankungen in Farbe und Abmessung (bis zu 3%) auftreten.
Unsere Preise sind freibleibend ab Werk und verstehen sich zuzüglich Mehrwertsteuer und Verpackung.

Alle Produkte finden Sie auf: www.baushop24.com



Der freundliche Recycler
mit dem großen Sortiment

hanit® Recyclingprodukte

Öko-Waben

Stärke	Ø - Seiten	Ø - Ecken	Typ	Gewicht	Bestell-Nr.	Bestell-Nr.	Stück*
cm	cm	cm		ca. kg	grau	braun	Palette
4,0	40,0	46,0	geschlossen	1,7	ÖGZ44046	ÖBZ44046	235
4,0	40,0	46,0	geschlitzt	1,7	ÖGA44046	ÖBA44046	235
Angabe pro qm				11,9			

1 qm = ca. 7 Waben. Verpackungseinheiten dienen nur der Orientierung. Es sind keine Bestellvorgaben.

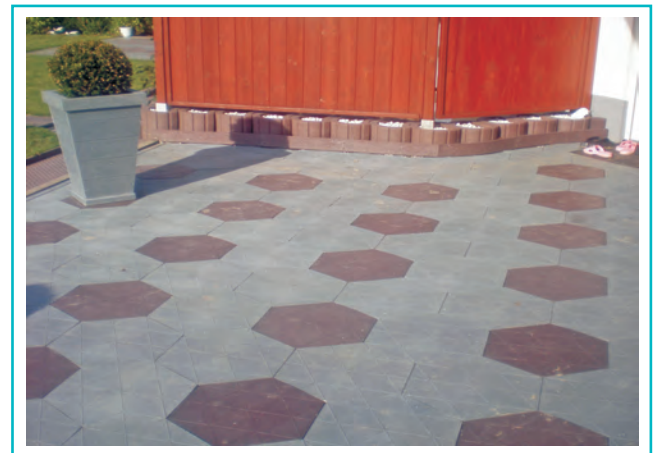
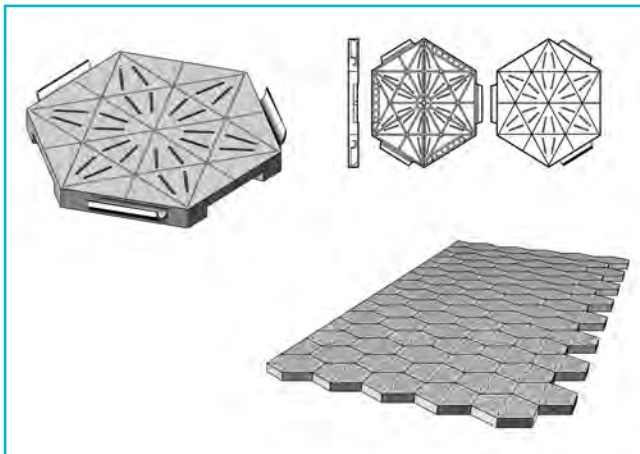

hanit® Produkte bestehen aus hochwertig aufbereiteten Sekundärkunststoffen.

Bei Kunststoff-Recycling-Produkten können Schwankungen in Farbe und Abmessung (bis zu 3%) auftreten. Unsere Preise sind freibleibend ab Werk und verstehen sich zuzüglich Mehrwertsteuer und Verpackung.

Alle Produkte finden Sie auf: www.baushop24.com



Der freundliche Recycler
mit dem großen Sortiment

hanit® Recyclingprodukte

Mobile Geländeplatte

Stärke	Breite	Länge	Gewicht	Bestell-Nr.	Preis	Stück*
cm	cm	cm	ca. kg	braun		Palette
3,6	125,0	62,5	10,5	MB3512562		30

* 1 Platte = ca. 0,78 qm.
Verpackungseinheiten dienen nur der Orientierung. Es sind keine Bestellvorgaben.

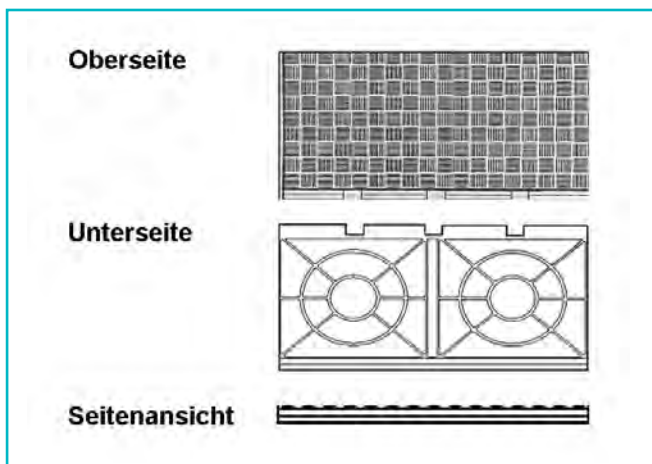

hanit® Produkte bestehen aus hochwertig aufbereiteten Sekundärkunststoffen.

Bei Kunststoff-Recycling-Produkten können Schwankungen in Farbe und Abmessung (bis zu 3%) auftreten.
Unsere Preise sind freibleibend ab Werk und verstehen sich zuzüglich Mehrwertsteuer und Verpackung.

Alle Produkte finden Sie auf: www.baushop24.com



Der freundliche Recycler
mit dem großen Sortiment

hanit® Recyclingprodukte

Bodenabdecksysteme

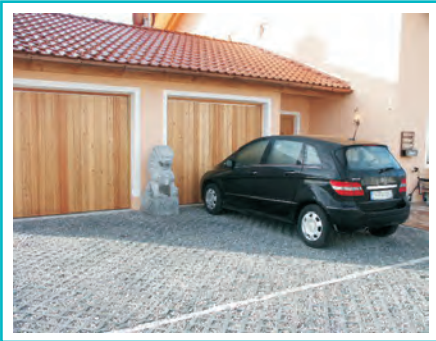

hanit® Produkte bestehen aus hochwertig aufbereiteten Sekundärkunststoffen.

Bei Kunststoff-Recycling-Produkten können Schwankungen in Farbe und Abmessung (bis zu 3%) auftreten. Unsere Preise sind freibleibend ab Werk und verstehen sich zuzüglich Mehrwertsteuer und Verpackung.

Alle Produkte finden Sie auf: www.baushop24.com



Der freundliche Recycler
mit dem großen Sortiment

hanit® Recyclingprodukte

Terrassendielen / Stegbohlen Nut- und Feder

Einen guten Stand haben Sie mit der hanit® Riffelbohle.

Sie ist rutschhemmend, splitterfrei, witterungsbeständig, robust und schnell trocknend.

Diese Eigenschaften erschließen vielfältige Anwendungsgebiete:

- Boots-, Angel- und Badestege, Schwimmplattformen
- Strand, Wald- und Moorwege
- Treppenbau, Brückenbelag
- Schleusen, Kanustege, Slip- und Wakeboardanlagen
- Sitzgelegenheiten, Podeste, Terrassen und Balkone

Die Riffelbohle ist mit und ohne nachträglicher Armierung (Flachstahl 6x25 mm) lieferbar. Auf Anfrage ist auch eine doppelte Armierung möglich.

Die hanit® Riffelbohle ist in 2 Versionen lieferbar:

Version	Version 1	Version 2
Ausführung	Standard	Mit Nut und Feder
Stärke	4,8	4
Breite	16,5	17
Länge (max)	240	240
Profil*	Rillenprofil R 10	Rillenprofil R 10

*(BG-Prüfung nach ZH1/571 und DIN 51130)

hanit® Riffelbohle - Ergebnisse Biegeversuche - Mittige Belastung 150 kg

Stützabstand cm	Version 1 - Durchbiegung in cm		Version 2 - Durchbiegung in cm	
	ohne Armierung	mit Armierung	ohne Armierung	mit Armierung
50,0	0,37	0,14	0,21	0,06
75,0	1,24	0,49	0,69	0,19
90,0	2,14	0,84	1,20	0,33
100,0	2,94	1,16	1,64	0,46
110,0	3,91	1,54	2,18	0,61
120,0	5,07	2,00	2,84	0,79

Version 1 - Standard

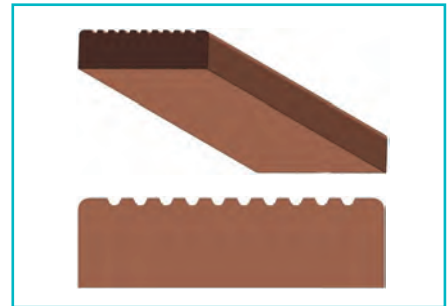

Version 1 - Mit Armierung

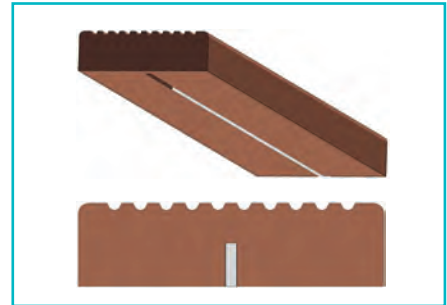

Version 2 - Mit Nut und Feder

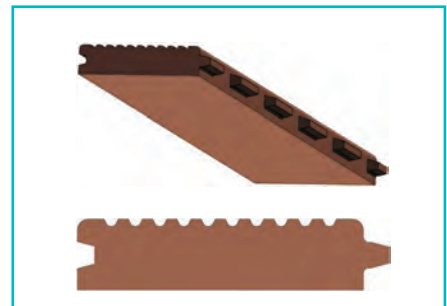

Version 2 - Mit Armierung

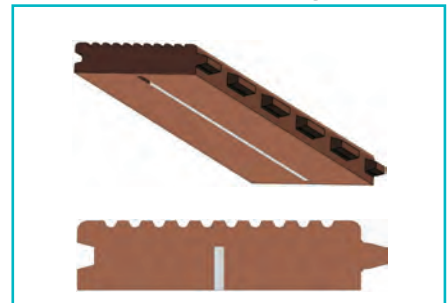

hanit® Produkte bestehen aus hochwertig aufbereiteten Sekundärkunststoffen.

Bei Kunststoff-Recycling-Produkten können Schwankungen in Farbe und Abmessung (bis zu 3%) auftreten. Unsere Preise sind freibleibend ab Werk und verstehen sich zuzüglich Mehrwertsteuer und Verpackung.

Alle Produkte finden Sie auf: www.baushop24.com



Der freundliche Recycler
mit dem großen Sortiment

4,8 x 16,5 cm - Version 1 - ohne Armierung

Länge	Gewicht	Bestell-Nr.		Bestell-Nr.	Stück*
cm	ca. kg	grau		braun	Palette
60	4,4	RGU048060		RBU048060	150
80	5,9	RGU048080		RBU048080	105
120	8,8	RGU048120		RBU048120	75
160	11,8	RGU048160		RBU048160	75
180	13,2	RGU048180		RBU048180	75
240	17,6	RGU048240		RBU048240	75
Pro qm	44,4				

* Ab einer Produktlänge von 200 cm wird auf Doppelpaletten verpackt. Verpackungseinheiten dienen nur der Orientierung. Es sind keine Bestellvorgaben. Angaben qm ohne Verlegeabstand.

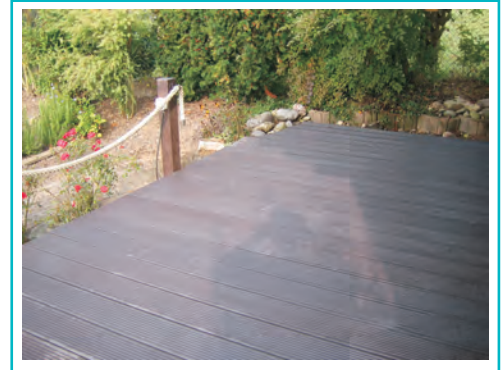

4,8 x 16,5 cm - Version 1 - mit Armierung

Länge	Gewicht	Bestell-Nr.		Bestell-Nr.	Stück*
cm	ca. kg	grau		braun	Palette
60	5,1	RGA048060		RBA048060	150
80	6,8	RGA048080		RBA048080	105
120	10,2	RGA048120		RBA048120	75
160	13,6	RGA048160		RBA048160	75
180	15,3	RGA048180		RBA048180	75
240	20,4	RGA048240		RBA048240	75
Pro qm	51,5				

* Ab einer Produktlänge von 200 cm wird auf Doppelpaletten verpackt. Verpackungseinheiten dienen nur der Orientierung. Es sind keine Bestellvorgaben. Angaben qm ohne Verlegeabstand.



Bitte beachten Sie: Bei dem eingesetzten Material handelt es sich um Recycling Kunststoff. Unterschiede in der Oberflächenbeschaffenheit sind nicht immer vermeidbar.

hanit® Produkte bestehen aus hochwertig aufbereiteten Sekundärkunststoffen.

Bei Kunststoff-Recycling-Produkten können Schwankungen in Farbe und Abmessung (bis zu 3%) auftreten. Unsere Preise sind freibleibend ab Werk und verstehen sich zuzüglich Mehrwertsteuer und Verpackung.

Alle Produkte finden Sie auf: www.baushop24.com



Der freundliche Recycler
mit dem großen Sortiment

hanit® Recyclingprodukte

Terrassendielen / Stegbohlen Nut- und Feder

4,0 x 17,0 cm - Version 2 - ohne Armierung

Länge cm	Gewicht ca. kg	Bestell-Nr. grau	Bestell-Nr. braun	Stück* Palette
60	3,8	RGU040060	RBU040060	150
80	5,1	RGU040080	RBU040080	105
120	7,6	RGU040120	RBU040120	75
160	10,1	RGU040160	RBU040160	75
180	11,4	RGU040180	RBU040180	75
240	15,2	RGU040240	RBU040240	75
Pro qm	38,0			

* Ab einer Produktlänge von 200 cm wird auf Doppelpaletten verpackt. Verpackungseinheiten dienen nur der Orientierung. Es sind keine Bestellvorgaben.



4,0 x 17,0 cm - Version 2 - mit Armierung

Länge cm	Gewicht ca. kg	Bestell-Nr. grau	Bestell-Nr. braun	Stück* Palette
60	4,4	RGA040060	RBA040060	150
80	5,9	RGA040080	RBA040080	105
120	8,9	RGA040120	RBA040120	75
160	11,9	RGA040160	RBA040160	75
180	13,4	RGA040180	RBA040180	75
240	17,9	RGA040240	RBA040240	75
pro qm	44,7			

* Ab einer Produktlänge von 200 cm wird auf Doppelpaletten verpackt. Verpackungseinheiten dienen nur der Orientierung. Es sind keine Bestellvorgaben.



Bitte beachten Sie: Bei dem eingesetzten Material handelt es sich um Recycling Kunststoff. Unterschiede in der Oberflächenbeschaffenheit sind nicht immer vermeidbar.

hanit® Produkte bestehen aus hochwertig aufbereiteten Sekundärkunststoffen.

Bei Kunststoff-Recycling-Produkten können Schwankungen in Farbe und Abmessung (bis zu 3%) auftreten. Unsere Preise sind freibleibend ab Werk und verstehen sich zuzüglich Mehrwertsteuer und Verpackung.

Alle Produkte finden Sie auf: www.baushop24.com



Der freundliche Recycler
mit dem großen Sortiment

Um den optimalen Einsatz der hanit® Riffelbohle zu gewährleisten, wird eine gute Unterkonstruktion benötigt. Hier sind folgende Varianten möglich:

- Montage auf Traversen
- Montage auf Brett- bzw. Vierkantprofilen

Montage auf Traversen

Stärke	Breite	Länge	Gewicht	Bestell-Nr.	Stück*
cm	cm	cm	ca. kg	braun	Palette
23,5	23,5	98	25,5	TB235235	20

* Verpackungseinheiten dienen nur der Orientierung. Es sind keine Bestellvorgaben.

Die Traversen im Abstand von ca. 1,40 m auf den Boden aufsetzen.

Zum Ausgleich von leichten Höhendifferenzen können vorher Rundpfosten im Boden verankert werden, auf denen die Traversen mit ihren Öffnungen aufsitzen.

Die Längsbohlen anschließend mit den Traversen verschrauben.

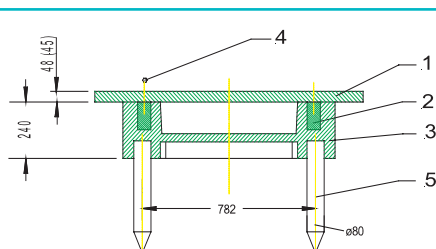

Pos. 1 - Strandwegbretter / Stegbohlen
Pos. 2 - Bohlen 6,0x12,0x280 cm - siehe S. 25.
Pos. 3 - Traverse
Pos. 4 - Abdeckkappen & Schrauben
Pos. 5 - Rundpfosten mit Spitze - siehe S. 10.

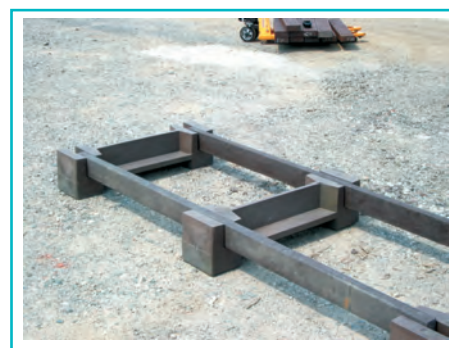

Montage auf Brett- bzw. Vierkantprofilen

Auf Anfrage bieten wir auf Vierkantpfosten vormontierte Elemente an.

Der Montageaufwand vor Ort reduziert sich erheblich. Auch ein zeitweiser Abbau von z.B. Strandwegen in den Wintermonaten wird vereinfacht.

Die Unterkonstruktion läuft dabei leicht versetzt und steht einseitig über, damit die Einzelelemente miteinander verankert werden können.

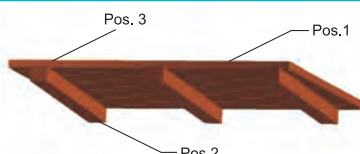

Pos. 1 - Stegbohlen
Pos. 2 - Unterkonstruktion aus Vierkantprofilen, schräg angeordnet, einseitig überstehend
Pos. 3 - Verschraubung mittels Edelstahl-Senkkschrauben



hanit® Produkte bestehen aus hochwertig aufbereiteten Sekundärkunststoffen.

Bei Kunststoff-Recycling-Produkten können Schwankungen in Farbe und Abmessung (bis zu 3%) auftreten. Unsere Preise sind freibleibend ab Werk und verstehen sich zuzüglich Mehrwertsteuer und Verpackung.



hanit® Recyclingprodukte

Terrassendielen / Stegbohlen



hanit® Produkte bestehen aus hochwertig aufbereiteten Sekundärkunststoffen.

Bei Kunststoff-Recycling-Produkten können Schwankungen in Farbe und Abmessung (bis zu 3%) auftreten. Unsere Preise sind freibleibend ab Werk und verstehen sich zuzüglich Mehrwertsteuer und Verpackung.

Alle Produkte finden Sie auf: www.baushop24.com



Der freundliche Recycler
mit dem großen Sortiment

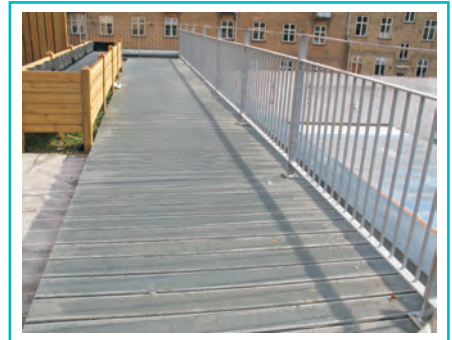

hanit® Produkte bestehen aus hochwertig aufbereiteten Sekundärkunststoffen.

Bei Kunststoff-Recycling-Produkten können Schwankungen in Farbe und Abmessung (bis zu 3%) auftreten. Unsere Preise sind freibleibend ab Werk und verstehen sich zuzüglich Mehrwertsteuer und Verpackung.

Alle Produkte finden Sie auf: www.baushop24.com



Der freundliche Recycler
mit dem großen Sortiment

hanit® Recyclingprodukte

Platten

Standardplatte						
Stärke	Breite	Länge	Gewicht	Bestell-Nr.		Stück*
cm	cm	cm	ca. kg	grau		Palette
2,5	105,0	205,0	51,0	POG200100025		20

* Verpackungseinheiten dienen nur der Orientierung. Es sind keine Bestellvorgaben.

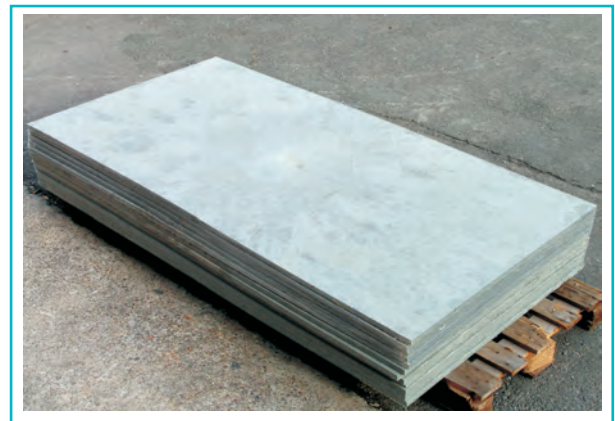
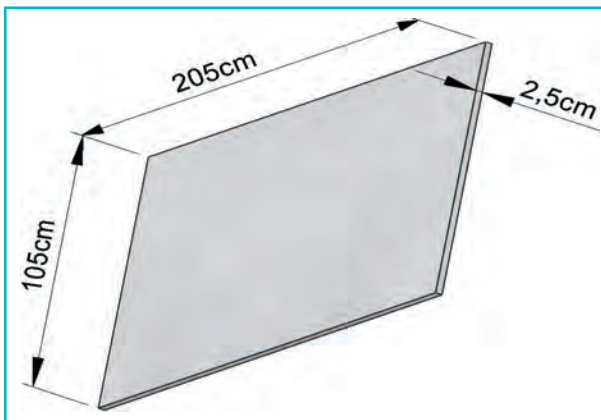

Bitte beachten: Platte ist unformatiert. Aufgrund Materialeigenschaften können Oberfläche, Farbe und Abmessungen Schwankungen aufweisen.

Kabelschutzplatte						
Stärke	Breite	Länge	Gewicht	Bestell-Nr.		Stück*
cm	cm	cm	ca. kg	grau		Palette
2,0	20,0	101,0	6,5	POG101020050		100

* Verpackungseinheiten dienen nur der Orientierung. Es sind keine Bestellvorgaben.

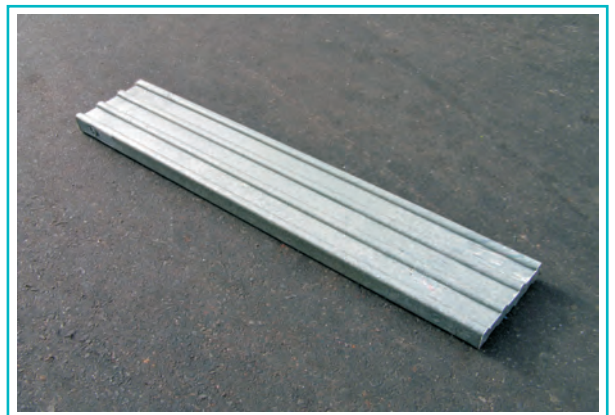
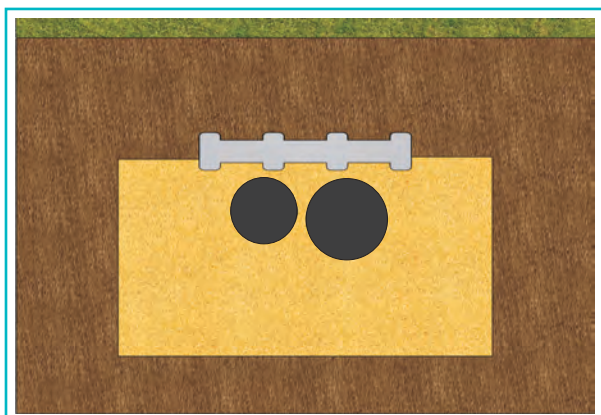

hanit® Produkte bestehen aus hochwertig aufbereiteten Sekundärkunststoffen.

Bei Kunststoff-Recycling-Produkten können Schwankungen in Farbe und Abmessung (bis zu 3%) auftreten. Unsere Preise sind freibleibend ab Werk und verstehen sich zuzüglich Mehrwertsteuer und Verpackung.

Alle Produkte finden Sie auf: www.baushop24.com



Der freundliche Recycler
mit dem großen Sortiment

Untergrabungsschutz

Stärke	Höhe	Länge	Gewicht	Bestell-Nr.	Stück*
cm	cm	cm	ca. kg	grau	Palette
2,5	40,0	200,0	18,5	UGS2540200	50

* Verpackt auf Doppelpaletten.
Verpackungseinheiten dienen nur der Orientierung. Es sind keine Bestellvorgaben.



- Verringert die Gefahr von Untergrabungen
- Für den öffentlichen und gewerblichen Zaunbau geeignet



- Aussparungen verhindern Staunisse
- Mit Aufnahme zur Verbindung mit dem Zaungeflecht

Amphibienschutz / Uferbefestigung

Stärke	Höhe	Länge	Gewicht	Bestell-Nr.	Bestell-Nr.	Stück*
cm	cm	cm	ca. kg	grau	braun	Palette
2,5/10	60,0	192,0	33,0	POG192060025	POB192060025	16
2,5/10	80,0	192,0	44,0	POG192080025	POB192080025	16

* Verpackungseinheiten dienen nur der Orientierung. Es sind keine Bestellvorgaben.



- Amphibienleiteinrichtung
- Uferbefestigung / Bachlaufsanierung



- Einfache Montage
- Statisch geprüft

hanit® Produkte bestehen aus hochwertig aufbereiteten Sekundärkunststoffen.

Bei Kunststoff-Recycling-Produkten können Schwankungen in Farbe und Abmessung (bis zu 3%) auftreten.
Unsere Preise sind freibleibend ab Werk und verstehen sich zuzüglich Mehrwertsteuer und Verpackung.

Alle Produkte finden Sie auf: www.baushop24.com



Der freundliche Recycler
mit dem großen Sortiment