

hanit® Recyclingprodukte stehen bei der Planung und Realisierung von Bauprojekten immer häufiger an erster Stelle.

Dies gilt sowohl bei Neubaumaßnahmen als auch bei Sanierungen und Modernisierungen.

Eine einfache Verarbeitung spart Kosten beim Verbau. Die lange Nutzungsdauer reduziert Unterhaltungskosten und Folgeinvestitionen.

Ein großes Sortiment an Rund- und Hohlkehlpalisaden, Balken, Schwellen und L-Steinen ermöglicht planerische und gestalterische Vielfalt.

Anwendungsgebiete:

- Öffentliche und private Grünanlagen
- Beet- und Gartengestaltung
- Treppenbau
- Sandkasten und Spielplatzeinfassungen
- Gehwege und Zufahrten
- Spritzschutzstreifen
- Teichbau
- Absperrungen und Poller
- Fundamente

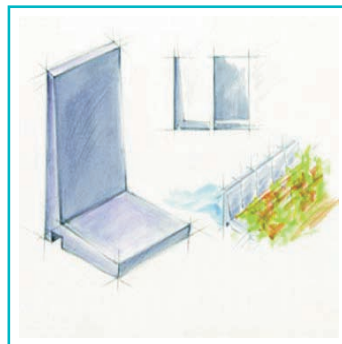
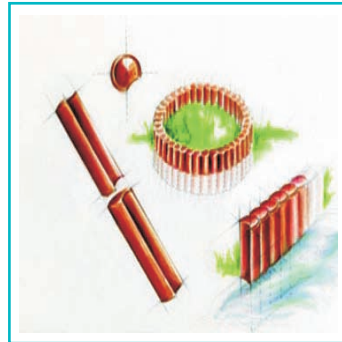

Achtung:

Nicht alle Abmessungen sind zur Hangbefestigung vorgesehen. Lassen Sie sich in Zweifelsfällen beraten.

hanit® Produkte bestehen aus hochwertig aufbereiteten Sekundärkunststoffen.

Bei Kunststoff-Recycling-Produkten können Schwankungen in Farbe und Abmessung (bis zu 3%) auftreten. Unsere Preise sind freibleibend ab Werk und verstehen sich zuzüglich Mehrwertsteuer und Verpackung.



Der freundliche Recycler
mit dem großen Sortiment

Alle Produkte finden Sie auf: www.baushop24.com

hanit® Recyclingprodukte

Palisaden ohne Spitze

Ø = 6,0 cm				
Länge	Gewicht	Bestell-Nr.	Bestell-Nr.	Stück*
cm	ca. kg	grau	braun	Palette
30	0,8	PG060030	PB060030	260
40	1,1	PG060040	PB060040	260
60	1,6	PG060060	PB060060	260

* Verpackungseinheiten dienen nur der Orientierung. Es sind keine Bestellvorgaben.

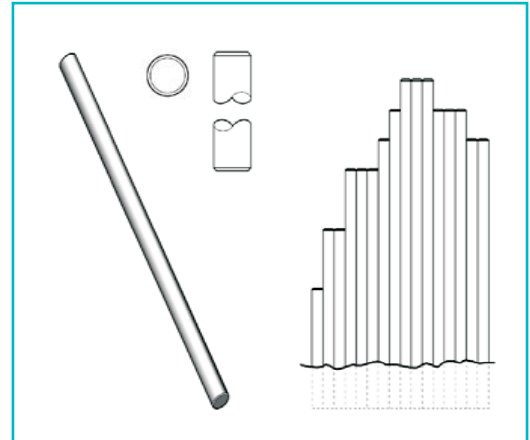

Ø = 8,0 cm				
Länge	Gewicht	Bestell-Nr.	Bestell-Nr.	Stück*
cm	ca. kg	grau	braun	Palette
40	1,8	PG080040	PB080040	120
60	2,8	PG080060	PB080060	120
80	3,6	PG080080	PB080080	73
100	4,7	PG080100	PB080100	60
125	5,8	PG080125	PB080125	60
150	7,0	PG080150	PB080150	60
175	8,2	PG080175	PB080175	60
200	9,3	PG080200	PB080200	60
225	10,5	PG080225	PB080225	60
250	11,7	PG080250	PB080250	60
280	13,1	PG080280	PB080280	60

* Ab einer Produktlänge von 225 cm wird auf Doppelpaletten verpackt.
Verpackungseinheiten dienen nur der Orientierung. Es sind keine Bestellvorgaben.



hanit® Produkte bestehen aus hochwertig aufbereiteten Sekundärkunststoffen.

Andere Längen, Farben nach Absprache - Sonderposten auf Anfrage.
Bei Kunststoff-Recycling-Produkten können Schwankungen in Farbe und Abmessung (bis zu 3%) auftreten.
Unsere Preise sind freibleibend ab Werk und verstehen sich zuzüglich Mehrwertsteuer und Verpackung.

Alle Produkte finden Sie auf: www.baushop24.com



Der freundliche Recycler
mit dem großen Sortiment



Ø = 10,0 cm					
Länge	Gewicht	Bestell-Nr.	Bestell-Nr.	Stück*	
cm	ca. kg	grau	braun	Palette	
40	2,9	PG100040	PB100040	106	
60	4,4	PG100060	PB100060	66	
80	5,8	PG100080	PB100080	53	
100	7,3	PG100100	PB100100	53	
125	9,1	PG100125	PB100125	33	
150	11,0	PG100150	PB100150	33	
175	12,8	PG100175	PB100175	33	
200	14,6	PG100200	PB100200	33	
225	16,4	PG100225	PB100225	33	
250	18,3	PG100250	PB100250	33	
280	20,5	PG100280	PB100280	33	

* Ab einer Produktlänge von 225 cm wird auf Doppelpaletten verpackt.
Verpackungseinheiten dienen nur der Orientierung. Es sind keine Bestellvorgaben.



hanit® Produkte bestehen aus hochwertig aufbereiteten Sekundärkunststoffen.

Andere Längen, Farben nach Absprache - Sonderposten auf Anfrage.
Bei Kunststoff-Recycling-Produkten können Schwankungen in Farbe und Abmessung (bis zu 3%) auftreten.
Unsere Preise sind freibleibend ab Werk und verstehen sich zuzüglich Mehrwertsteuer und Verpackung.

Alle Produkte finden Sie auf: www.baushop24.com



Der freundliche Recycler
mit dem großen Sortiment

hanit® Recyclingprodukte

Palisaden ohne Spitze



Ø = 12,0 cm					
Länge	Gewicht	Bestell-Nr.	Bestell-Nr.	Stück*	
cm	ca. kg	grau	braun	Palette	
40	4,2	PG120040	PB120040	56	
60	6,3	PG120060	PB120060	56	
80	8,4	PG120080	PB120080	43	
100	10,5	PG120100	PB120100	43	
125	13,1	PG120125	PB120125	28	
150	15,8	PG120150	PB120150	28	
175	18,4	PG120175	PB120175	28	
200	21,0	PG120200	PB120200	28	
225	23,7	PG120225	PB120225	28	
250	26,3	PG120250	PB120250	28	
280	29,5	PG120280	PB120280	28	

* Ab einer Produktlänge von 225 cm wird auf Doppelpaletten verpackt. Verpackungseinheiten dienen nur der Orientierung. Es sind keine Bestellvorgaben.



hanit® Produkte bestehen aus hochwertig aufbereiteten Sekundärkunststoffen.

Andere Längen, Farben nach Absprache - Sonderposten auf Anfrage.
Bei Kunststoff-Recycling-Produkten können Schwankungen in Farbe und Abmessung (bis zu 3%) auftreten.
Unsere Preise sind freibleibend ab Werk und verstehen sich zuzüglich Mehrwertsteuer und Verpackung.

Alle Produkte finden Sie auf: www.baushop24.com



Der freundliche Recycler
mit dem großen Sortiment



Ø = 15,0 cm				
Länge	Gewicht	Bestell-Nr.	Bestell-Nr.	Stück*
cm	ca. kg	grau	braun	Palette
40	6,6	PG150040	PB150040	60
60	9,9	PG150060	PB150060	60
80	13,2	PG150080	PB150080	48
100	16,4	PG150100	PB150100	48
125	20,6	PG150125	PB150125	30
150	24,7	PG150150	PB150150	30
175	28,8	PG150175	PB150175	30
200	32,8	PG150200	PB150200	30
225	37,0	PG150225	PB150225	30
250	41,1	PG150250	PB150250	30
280	46,0	PG150280	PB150280	30

* Ab einer Produktlänge von 225 cm wird auf Doppelpaletten verpackt. Verpackungseinheiten dienen nur der Orientierung. Es sind keine Bestellvorgaben.



hanit® Produkte bestehen aus hochwertig aufbereiteten Sekundärkunststoffen.

Andere Längen, Farben nach Absprache - Sonderposten auf Anfrage.
Bei Kunststoff-Recycling-Produkten können Schwankungen in Farbe und Abmessung (bis zu 3%) auftreten.
Unsere Preise sind freibleibend ab Werk und verstehen sich zuzüglich Mehrwertsteuer und Verpackung.

Alle Produkte finden Sie auf: www.baushop24.com



Der freundliche Recycler
mit dem großen Sortiment

hanit® Recyclingprodukte

Palisaden ohne Spitze



Ø = 20,0 cm		Bestell-Nr.		Stück* Palette
Länge cm	Gewicht ca. kg	grau	braun	
40	11,7	PG200040	PB200040	32
60	17,5	PG200060	PB200060	24
80	23,4	PG200080	PB200080	24
100	29,2	PG200100	PB200100	24
125	36,5	PG200125	PB200125	16
150	43,8	PG200150	PB200150	16
175	51,1	PG200175	PB200175	16
200	58,4	PG200200	PB200200	16
225	65,7	PG200225	PB200225	16
250	73,0	PG200250	PB200250	16
280	81,8	PG200280	PB200280	16

* Ab einer Produktlänge von 225 cm wird auf Doppelpaletten verpackt.
Verpackungseinheiten dienen nur der Orientierung. Es sind keine Bestellvorgaben.



hanit® Produkte bestehen aus hochwertig aufbereiteten Sekundärkunststoffen.

Andere Längen, Farben nach Absprache - Sonderposten auf Anfrage.
Bei Kunststoff-Recycling-Produkten können Schwankungen in Farbe und Abmessung (bis zu 3%) auftreten.
Unsere Preise sind freibleibend ab Werk und verstehen sich zuzüglich Mehrwertsteuer und Verpackung.

Alle Produkte finden Sie auf: www.baushop24.com



Der freundliche Recycler
mit dem großen Sortiment

hanit® Recyclingprodukte

Hohlkehlpalisaden

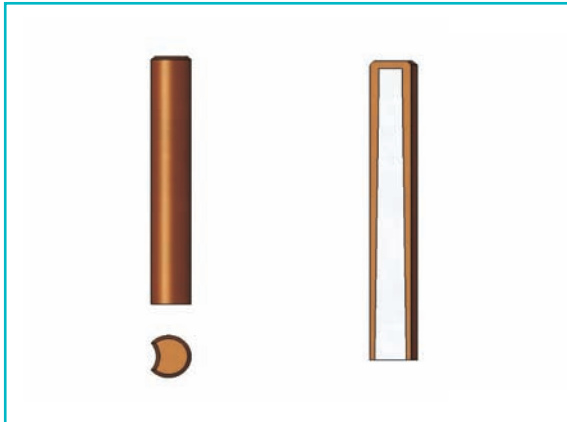

Ø = 6,8 cm - Hohlprofil				
Länge	Gewicht	Bestell-Nr.	Bestell-Nr.	Stück*
cm	ca. kg	grau	braun	Palette
30	0,4	HHG068030	HHB068030	480
40	0,6	HHG068040	HHB068040	400

* Verpackungseinheiten dienen nur der Orientierung. Es sind keine Bestellvorgaben.

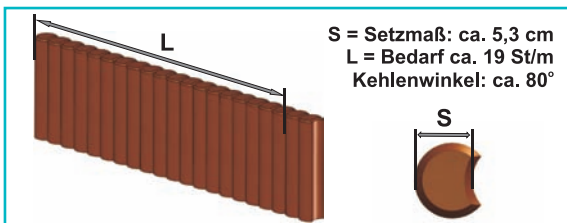

Ø = 6,8 cm - Vollprofil				
Länge	Gewicht	Bestell-Nr.	Bestell-Nr.	Stück*
cm	ca. kg	grau	braun	Palette
60	1,5	HG068060	HB068060	240

* Verpackungseinheiten dienen nur der Orientierung. Es sind keine Bestellvorgaben.



hanit® Produkte bestehen aus hochwertig aufbereiteten Sekundärkunststoffen.

Andere Längen, Farben nach Absprache - Sonderposten auf Anfrage.
Bei Kunststoff-Recycling-Produkten können Schwankungen in Farbe und Abmessung (bis zu 3%) auftreten.
Unsere Preise sind freibleibend ab Werk und verstehen sich zuzüglich Mehrwertsteuer und Verpackung.

Alle Produkte finden Sie auf: www.baushop24.com



Der freundliche Recycler
mit dem großen Sortiment

hanit® Recyclingprodukte

Hohlkehlpalisaden

Ø = 10,0 cm				
Länge	Gewicht	Bestell-Nr.	Bestell-Nr.	Stück*
cm	ca. kg	grau	braun	Palette
40	2,6	HG100040	HB100040	240
60	3,9	HG100060	HB100060	140
80	5,2	HG100080	HB100080	100
100	6,5	HG100100	HB100100	100
120	7,8	HG100120	HB100120	80
140	9,1	HG100140	HB100140	80
160	10,4	HG100160	HB100160	80
180	11,7	HG100180	HB100180	80

* Verpackungseinheiten dienen nur der Orientierung. Es sind keine Bestellvorgaben.

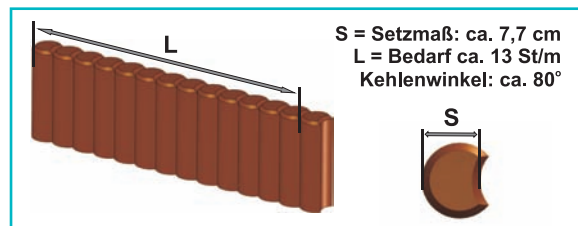

hanit® Produkte bestehen aus hochwertig aufbereiteten Sekundärkunststoffen.

Andere Längen, Farben nach Absprache - Sonderposten auf Anfrage.
Bei Kunststoff-Recycling-Produkten können Schwankungen in Farbe und Abmessung (bis zu 3%) auftreten.
Unsere Preise sind freibleibend ab Werk und verstehen sich zuzüglich Mehrwertsteuer und Verpackung.

Alle Produkte finden Sie auf: www.baushop24.com



Der freundliche Recycler
mit dem großen Sortiment

hanit® Recyclingprodukte

Hohlkehlpalisaden



Ø = 11,0 cm				
Länge	Gewicht	Bestell-Nr.	Bestell-Nr.	Stück*
cm	ca. kg	grau	braun	Palette
40	3,3	HG110040	HB110040	240
60	5,0	HG110060	HB110060	125
80	6,6	HG110080	HB110080	100
100	8,3	HG110100	HB110100	100
120	9,9	HG110120	HB110120	70
140	11,6	HG110140	HB110140	70
160	13,2	HG110160	HB110160	70
180	14,9	HG110180	HB110180	70

* Verpackungseinheiten dienen nur der Orientierung. Es sind keine Bestellvorgaben.

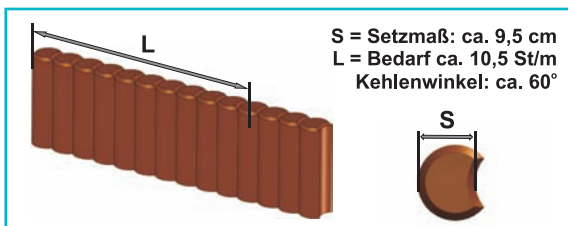

hanit® Produkte bestehen aus hochwertig aufbereiteten Sekundärkunststoffen.

Andere Längen, Farben nach Absprache - Sonderposten auf Anfrage.
Bei Kunststoff-Recycling-Produkten können Schwankungen in Farbe und Abmessung (bis zu 3%) auftreten.
Unsere Preise sind freibleibend ab Werk und verstehen sich zuzüglich Mehrwertsteuer und Verpackung.

Alle Produkte finden Sie auf: www.baushop24.com



Der freundliche Recycler
mit dem großen Sortiment

hanit® Recyclingprodukte

Hohlkehlpalisaden

Ø = 13,0 cm				
Länge	Gewicht	Bestell-Nr.	Bestell-Nr.	Stück*
cm	ca. kg	grau	braun	Palette
40	4,6	HG130040	HB130040	126
60	6,9	HG130060	HB130060	72
80	9,2	HG130080	HB130080	54
100	11,5	HG130100	HB130100	54
120	13,8	HG130120	HB130120	36
150	17,3	HG130150	HB130150	36
180	20,7	HG130180	HB130180	36

* Verpackungseinheiten dienen nur der Orientierung. Es sind keine Bestellvorgaben.

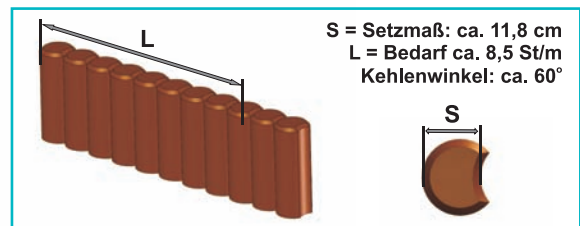

hanit® Produkte bestehen aus hochwertig aufbereiteten Sekundärkunststoffen.

Andere Längen, Farben nach Absprache - Sonderposten auf Anfrage.
Bei Kunststoff-Recycling-Produkten können Schwankungen in Farbe und Abmessung (bis zu 3%) auftreten.
Unsere Preise sind freibleibend ab Werk und verstehen sich zuzüglich Mehrwertsteuer und Verpackung.

Alle Produkte finden Sie auf: www.baushop24.com



Der freundliche Recycler
mit dem großen Sortiment

hanit® Recyclingprodukte

Hohlkehlpalisaden



Ø = 15,0 cm

Länge cm	Gewicht ca. kg	Bestell-Nr.		Stück* Palette
		grau	braun	
40	5,9	HG150040	HB150040	96
60	8,8	HG150060	HB150060	60
80	11,7	HG150080	HB150080	48
100	14,7	HG150100	HB150100	48
120	17,6	HG150120	HB150120	30
150	22,0	HG150150	HB150150	30
180	26,4	HG150180	HB150180	30

* Verpackungseinheiten dienen nur der Orientierung. Es sind keine Bestellvorgaben.

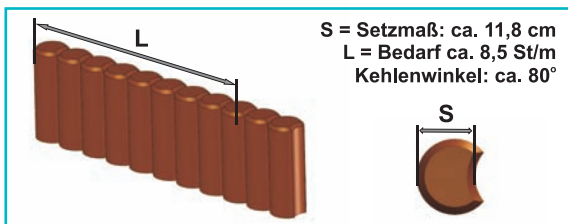

hanit® Produkte bestehen aus hochwertig aufbereiteten Sekundärkunststoffen.

Andere Längen, Farben nach Absprache - Sonderposten auf Anfrage.
Bei Kunststoff-Recycling-Produkten können Schwankungen in Farbe und Abmessung (bis zu 3%) auftreten.
Unsere Preise sind freibleibend ab Werk und verstehen sich zuzüglich Mehrwertsteuer und Verpackung.

Alle Produkte finden Sie auf: www.baushop24.com



Der freundliche Recycler
mit dem großen Sortiment

hanit® Recyclingprodukte

Hohlkehlpalisaden

Ø = 16,0 cm				
Länge	Gewicht	Bestell-Nr.		Stück*
cm	ca. kg	grau	braun	Palette
40	7,0	HG160040	HB160040	84
60	10,4	HG160060	HB160060	60
80	13,9	HG160080	HB160080	42
100	17,4	HG160100	HB160100	42
120	20,9	HG160120	HB160120	30
150	26,1	HG160150	HB160150	30
180	31,3	HG160180	HB160180	30

* Verpackungseinheiten dienen nur der Orientierung. Es sind keine Bestellvorgaben.

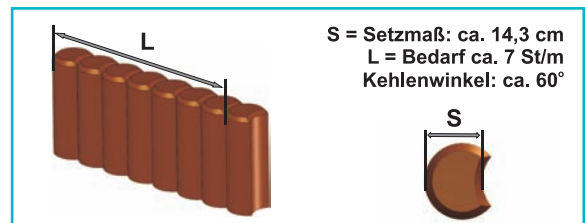

hanit® Produkte bestehen aus hochwertig aufbereiteten Sekundärkunststoffen.

Andere Längen, Farben nach Absprache - Sonderposten auf Anfrage.
Bei Kunststoff-Recycling-Produkten können Schwankungen in Farbe und Abmessung (bis zu 3%) auftreten.
Unsere Preise sind freibleibend ab Werk und verstehen sich zuzüglich Mehrwertsteuer und Verpackung.

Alle Produkte finden Sie auf: www.baushop24.com



Der freundliche Recycler
mit dem großen Sortiment

hanit® Recyclingprodukte

Hohlkehlpalisaden



Ø = 20,0 cm

Länge cm	Gewicht ca. kg	Bestell-Nr.		Stück* Palette
		grau	braun	
40	10,4	HG200040	HB200040	48
60	15,6	HG200060	HB200060	32
80	20,9	HG200080	HB200080	24
100	26,1	HG200100	HB200100	24
120	31,3	HG200120	HB200120	16
150	39,1	HG200150	HB200150	16
175	45,6	HG200175	HB200175	16
200	52,2	HG200200	HB200200	16
225	58,7	HG200225	HB200225	16
250	65,2	HG200250	HB200250	16

* Ab einer Produktionslänge von 225 cm wird auf Doppelpaletten verpackt. Verpackungseinheiten dienen nur der Orientierung. Es sind keine Bestellvorgaben.

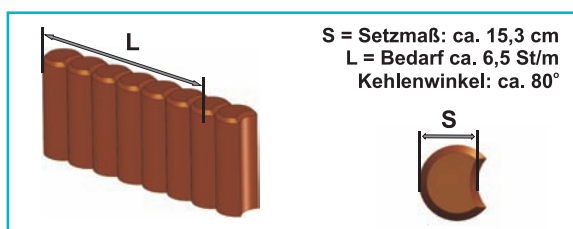

hanit® Produkte bestehen aus hochwertig aufbereiteten Sekundärkunststoffen.

Andere Längen, Farben nach Absprache - Sonderposten auf Anfrage.
Bei Kunststoff-Recycling-Produkten können Schwankungen in Farbe und Abmessung (bis zu 3%) auftreten.
Unsere Preise sind freibleibend ab Werk und verstehen sich zuzüglich Mehrwertsteuer und Verpackung.

Alle Produkte finden Sie auf: www.baushop24.com



Der freundliche Recycler
mit dem großen Sortiment

15,5x21,0 cm - strukturierte Oberfläche					
Länge	Gewicht	Bestell-Nr.		Bestell-Nr.	Stück*
cm	ca. kg	grau		braun	Palette
225	68,1	RGM1521225		RBM1521225	20

* Ab einer Produktlänge von 225 cm wird auf Doppelpaletten verpackt. Verpackungseinheiten dienen nur der Orientierung. Es sind keine Bestellvorgaben.

15,5x21,0 cm - glatte Oberfläche					
Länge	Gewicht	Bestell-Nr.		Bestell-Nr.	Stück*
cm	ca. kg	grau		braun	Palette
225	68,1	RGF1521225		RBF1521225	20

* Ab einer Produktlänge von 225 cm wird auf Doppelpaletten verpackt. Verpackungseinheiten dienen nur der Orientierung. Es sind keine Bestellvorgaben.

15,5x21,0 cm - glatte Oberfläche + Längskanten gerundet					
Länge	Gewicht	Bestell-Nr.		Bestell-Nr.	Stück*
cm	ca. kg	grau		braun	Palette
225	65,0	RGR1521225		RBR1521225	20

* Ab einer Produktlänge von 225 cm wird auf Doppelpaletten verpackt. Verpackungseinheiten dienen nur der Orientierung. Es sind keine Bestellvorgaben.



Bei liegendem Verbau von Recyclingprofilen muss ein Verlegeabstand eingehalten werden, um die temperaturabhängigen Längenschwankungen der Profile (bis +/- 1,5 %) abzufangen. Ansonsten können sich die Profile bei Ausdehnung gegenseitig verschieben. Auch bei der Fixierung auf ein Fundament ist dieser Effekt zu berücksichtigen (z.B. Verschraubung mit Langlöchern). Die Spalten können mit dauerelastischen Dichtstreifen oder Moosgummi verschlossen werden.

hanit® Produkte bestehen aus hochwertig aufbereiteten Sekundärkunststoffen.

Bei Kunststoff-Recycling-Produkten können Schwankungen in Farbe und Abmessung (bis zu 3%) auftreten. Unsere Preise sind freibleibend ab Werk und verstehen sich zuzüglich Mehrwertsteuer und Verpackung.

Alle Produkte finden Sie auf: www.baushop24.com



Der freundliche Recycler
mit dem großen Sortiment

16,0x24,0 cm		Bestell-Nr.	Bestell-Nr.	Stück*
Länge	Gewicht	grau	braun	Palette
cm	ca. kg			
100	35,7	RG1624100	RB1624100	28
120	42,9	RG1624120	RB1624120	20
150	53,9	RG1624150	RB1624150	20
200	71,0	RG1624200	RB1624200	20
220	78,0	RG1624220	RB1624220	20
250	89,0	RG1624250	RB1624250	20
280	100,0	RG1624280	RB1624280	20

* Ab einer Produktlänge von 225 cm wird auf Doppelpaletten verpackt. Verpackungseinheiten dienen nur der Orientierung. Es sind keine Bestellvorgaben.



Auslieferung mit Fase nur nach Rücksprache. Standardmäßige Auslieferung mit Schnittkanten an den Enden.

Bei liegendem Verbau von Recyclingprofilen muss ein Verlegeabstand eingehalten werden, um die temperaturabhängigen Längenschwankungen der Profile (bis +/- 1,5 %) abzufangen. Ansonsten können sich die Profile bei Ausdehnung gegenseitig verschieben. Auch bei der Fixierung auf ein Fundament ist dieser Effekt zu berücksichtigen (z.B. Verschraubung mit Langlöchern). Die Spalten können mit dauerelastischen Dichtstreifen oder Moosgummi verschlossen werden.

hanit® Produkte bestehen aus hochwertig aufbereiteten Sekundärkunststoffen.

Bei Kunststoff-Recycling-Produkten können Schwankungen in Farbe und Abmessung (bis zu 3%) auftreten. Unsere Preise sind freibleibend ab Werk und verstehen sich zuzüglich Mehrwertsteuer und Verpackung.

Alle Produkte finden Sie auf: www.baushop24.com



Der freundliche Recycler
mit dem großen Sortiment

8,0x23,0 cm					
Länge	Gewicht	Bestell-Nr.		Bestell-Nr.	Stück*
cm	ca. kg	grau		braun	Palette
200	34,2	RG0823200		RB0823200	30

* Verpackungseinheiten dienen nur der Orientierung. Es sind keine Bestellvorgaben.

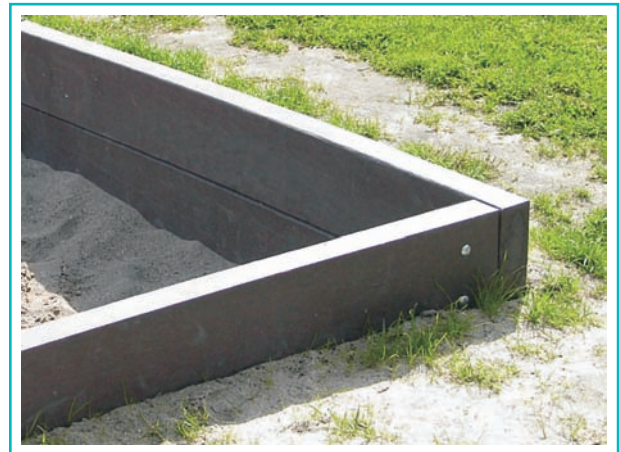

Bei liegendem Verbau von Recyclingprofilen muss ein Verlegeabstand eingehalten werden, um die temperaturabhängigen Längenschwankungen der Profile (bis +/- 1,5 %) abzufangen. Ansonsten können sich die Profile bei Ausdehnung gegenseitig verschieben. Auch bei der Fixierung auf ein Fundament ist dieser Effekt zu berücksichtigen (z.B. Verschraubung mit Langlöchern). Die Spalten können mit dauerelastischen Dichtstreifen oder Moosgummi verschlossen werden.

hanit® Produkte bestehen aus hochwertig aufbereiteten Sekundärkunststoffen.

Bei Kunststoff-Recycling-Produkten können Schwankungen in Farbe und Abmessung (bis zu 3%) auftreten. Unsere Preise sind freibleibend ab Werk und verstehen sich zuzüglich Mehrwertsteuer und Verpackung.

Alle Produkte finden Sie auf: www.baushop24.com



Der freundliche Recycler
mit dem großen Sortiment

5,0x26,0 cm					
Länge	Gewicht	Bestell-Nr.		Bestell-Nr.	Stück*
cm	ca. kg	grau		braun	Palette
250	33,0	RG0526254		RB0526254	30

* Ab einer Produktlänge von 225 cm wird auf Doppelpaletten verpackt.
Verpackungseinheiten dienen nur der Orientierung. Es sind keine Bestellvorgaben.

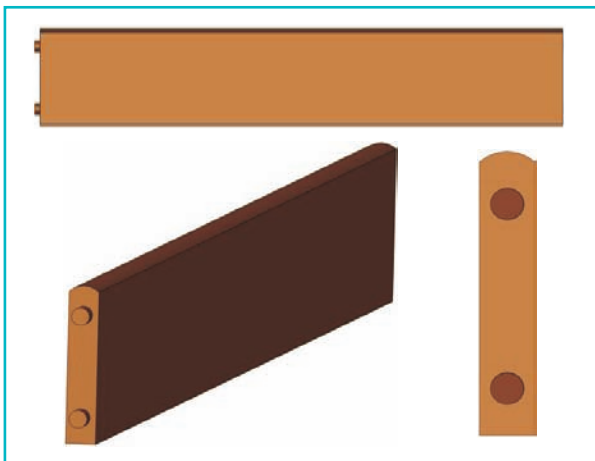

Beachten Sie beim Verbau von Recyclingprofilen temperaturabhängige Längenschwankungen (bis +/- 1,5 %).

hanit® Produkte bestehen aus hochwertig aufbereiteten Sekundärkunststoffen.

Bei Kunststoff-Recycling-Produkten können Schwankungen in Farbe und Abmessung (bis zu 3%) auftreten.
Unsere Preise sind freibleibend ab Werk und verstehen sich zuzüglich Mehrwertsteuer und Verpackung.



Der freundliche Recycler
mit dem großen Sortiment

Alle Produkte finden Sie auf: www.baushop24.com

Breite	Tiefe	Höhe	Gewicht	Bestell-Nr.	Bestell-Nr.	Stück*
cm	cm	cm	ca. kg	grau	braun	Palette
50	50	55	28,6	LG5050055	LB5050055	16
50	50	80	36,7	LG5050080	LB5050080	8
50	50	105	42,2	LG5050105	LB5050105	8

* Verpackungseinheiten dienen nur der Orientierung. Es sind keine Bestellvorgaben.

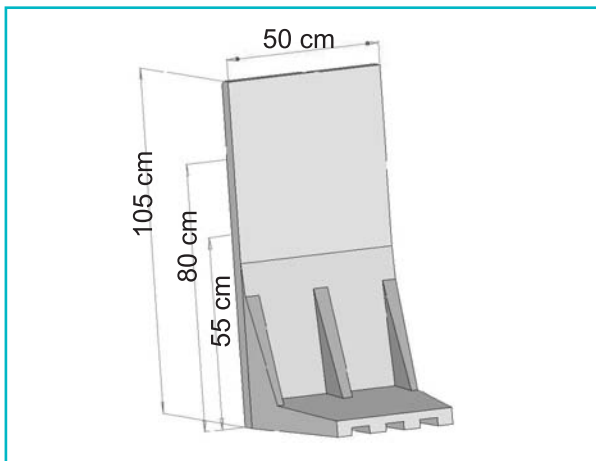

hanit® Produkte bestehen aus hochwertig aufbereiteten Sekundärkunststoffen.

Bei Kunststoff-Recycling-Produkten können Schwankungen in Farbe und Abmessung (bis zu 3%) auftreten. Unsere Preise sind freibleibend ab Werk und verstehen sich zuzüglich Mehrwertsteuer und Verpackung.

Alle Produkte finden Sie auf: www.baushop24.com



Der freundliche Recycler
mit dem großen Sortiment